

CLASSIC

ЛАБОРАТОРНАЯ МЕБЕЛЬ



**КЛАССИКА И ПРЕСТИЖ
ВАШИХ ЛАБОРАТОРИЙ**

2015

ДОРОГИЕ ДРУЗЬЯ!

Наша компания осуществляет свою деятельность на российском рынке с 1997 г. Девиз: «Все для клиента» — остается неизменным со дня открытия компании.

Своими успехами и достижениями мы обязаны прежде всего вам – нашим партнёрам. Прислушиваясь к вашим пожеланиям, решая задачи, поставленные вами, анализируя отзывы, мы совершенствуемся, растём, движемся вперёд. Используя свой опыт общения с вами и наработки прошлых лет, мы постоянно предлагаем:

– новые, более совершенные образцы мебели, адаптированные под конкретные задачи и цели;
– новые услуги для максимально удобного и комфортного общения при выполнении поставленной задачи:

- информирование, консультации по поставляемой продукции
- индивидуальный подход к каждой лаборатории, каждому человеку
- проектирование лабораторий, подготовка дизайн-проекта и спецификации (возможен выезд на предприятие и проектирование вместе с вами)
 - производство нестандартных изделий по индивидуальному заказу
 - проведение монтажных и пуско-наладочных работ
 - гарантийное техническое обслуживание

Попробуйте связаться с нами, и вы не разочаруетесь. Не трата по мелочам драгоценные здоровье и время, вы получите великолепный результат.

Занимайтесь своими делами, а Классикой вашей лаборатории займутся профессионалы.

Наши партнёры – сотни предприятий по России – от Смоленска до Сахалина различных отраслей (химическая, нефтехимическая, пищевая, фармакологическая, металлургическая, косметическая и др.) и ведомств (медицина, МВД, ФСБ, МЧС).

Компания «Торнадо Лаб» ждёт вас и готова рассмотреть все предложения по взаимовыгодному и плодотворному сотрудничеству.

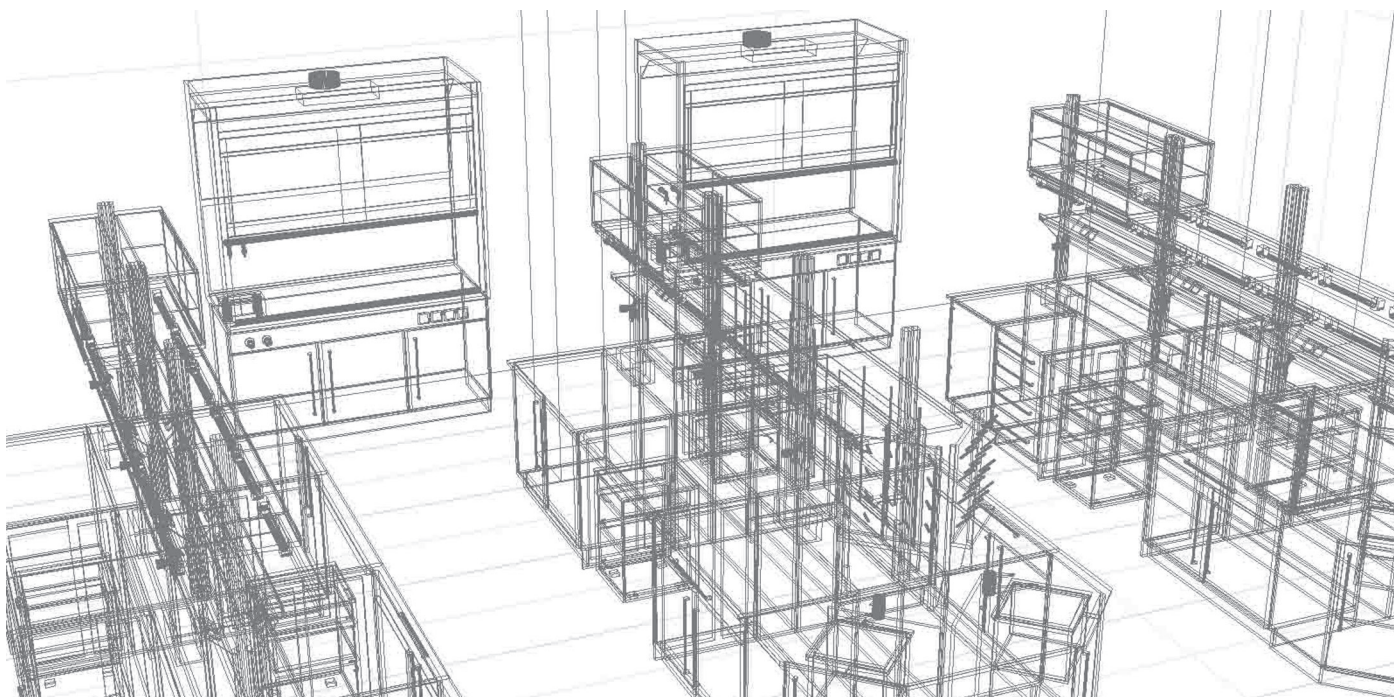

Мебель производства ООО «ТОРНАДО ЛАБ» предназначена для оснащения лабораторий промышленных и медицинских предприятий и учреждений и выпускается по ГОСТ 16371-93 п.п. 2.2.29, 2.2.30, ТО 5621-1658026232-001-2011, сертификат соответствия № РОСС RU.АЕ83.Н11239, декларация о соответствии № РОСС RU.АЕ83.Д07897. Представляет собой сварную рамную конструкцию, обшитую стальным листом толщиной 1 мм и покрытую полимерной порошковой краской. Регулируемые опоры позволяют скомпенсировать неровности пола и выравнивать по высоте ряд однотипных изделий.

ПОКРЫТИЕ

Полимерная эпоксидная порошковая краска. Обладает высокими сцепляющими свойствами с металлическими поверхностями. Выдерживает кратковременное воздействие агрессивных сред: растворов кислот, щелочей, органических растворителей. Базовая цветовая гамма:

- RAL7040 (серый) — рама;
- RAL7035 (серый) — обшивка, панели, двери, ящики.

РАБОЧИЕ ПОВЕРХНОСТИ

Основные типы рабочих поверхностей и их характеристики химической стойкости

Материал, время воздействия		Среда	Кислота соляная HCl концентрированная	Кислота азотная HNO ₃ концентрированная	Кислота серная H ₂ SO ₄ концентрированная	Раствор NaOH 20 %	Ацетон	Толуол	Гексан C ₆ H ₁₄	Этанол	Дихлорметан
Л	Ламинированная ДСП										
Н	Сталь нержавеющая	≤ 30 мин	0	0	0	0	+	+	+	+	+
		≥ 6 час	-	-	-	-	0	0	0	0	0
ПТ	Лаб. пластик «Top Lab»	≤ 30 мин	+	+/0	+/0	+	+	+	+	+	+
		≥ 6 час	0	+/0	+/0	+	+	+	+	+	+
КГ	Керамогранит	≤ 30 мин	+	+	+	+	+	+	+	+	+
		≥ 6 час	0	0	0	0	+	+	+	+	+
К	Плитка керамическая 300×300, 600×600	≤ 30 мин	+	+	+	+	+	+	+	+	+
		≥ 6 час	+	+/0	+/0	+/0	+	+	+	+	+
К8	Керамика К8	≤ 30 мин.	+	+	+	+	+	+	+	+	+
		≥ 6 час.	+	+/0	+/0	+/0	+	+	+	+	+
Ф	Fridurit	≤ 30 мин.	+	+	+	+	+	+	+	+	+
		≥ 6 час.	+	+/0	+/0	+/0	+	+	+	+	+
ПА	Лаб. пластик «Alfa Ica»	≤ 30 мин	+	+	+	+	+	+	+	+	+
		≥ 6 час	0	0	0	0	+/0	+/0	+/0	+/0	+/0
ПВ	Wilson Art	≤ 30 мин	+	+/0	+/0	+	+	+	+	+	+
		≥ 6 час	0	+/0	+/0	+	+	+	+	+	+
Д	«Durcon»	≤ 30 мин	+	+	+(60%)	+	+	+	+	+	+
		≥ 6 час	+(37%)	+(70%)	0	+	+	+	+	+	+
Пр	Полипропилен	≤ 30 мин	+	+/0	+/0	+	+	+	+	+	+
		≥ 6 час	+/0	0	0	0	+	0	+	+	0

- «+» — устойчив;
- «+ / 0» — практически устойчив, возможность появления незначительных пятен;
- «0» — возможны небольшие изменения (без разрушений) поверхности: появления пожелтения, налётов, шероховатостей;
- «-» — неустойчив, разрушение поверхности

АССОРТИМЕНТ

- столы лабораторные: островные, пристенные, приставные, моечные, письменные, весовые;
- шкафы для хранения: химических реактивов, посуды, документации;
- шкафы вытяжные для работы с обычными и агрессивными средами;
- установки для титрования.



1. СТОЛЫ ЛАБОРАТОРНЫЕ

Могут комплектоваться раковиной, малой раковиной, смесителем, сливом, светильником.

Высота ножек для всех изделий — 21-0 мм.

1.1. СТОЛЫ РАБОЧИЕ (БАЗОВЫЕ)

Тумбы лабораторные



C-1

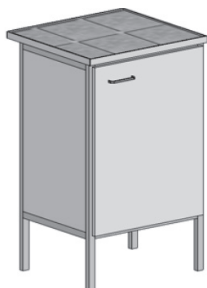

510×610×900; 38,4 кг
2 полки, возможна установка мойки

- C-1К Керам. плитка
- C-1КГ Крамогранит
- C-1ПА «Alfa lca»
- C-1ПТ «Top Lab»
- C-1Н Нерж. сталь
- C-1Д «Durcon»
- C-1Л Ламинир. ДСП

C-2



510×610×900; 39,6 кг
3 выдвижных ящика высотой 125, 200 и 315 мм

- C-2К Керам. плитка
- C-2КГ Крамогранит
- C-2ПА «Alfa lca»
- C-2ПТ «Top Lab»
- C-2Н Нерж. сталь
- C-2Д «Durcon»
- C-2Л Ламинир. ДСП

C-3

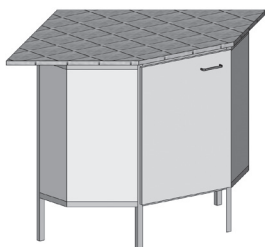

940×940×900; 71,4 кг
2 полки, возможна установка мойки для угловых соединений

- C-3К Керам. плитка
- C-3КГ Крамогранит
- C-3ПА «Alfa lca»
- C-3ПТ «Top Lab»
- C-3Н Нерж. сталь
- C-3Д «Durcon»
- C-3Л Ламинир. ДСП

C-3/2

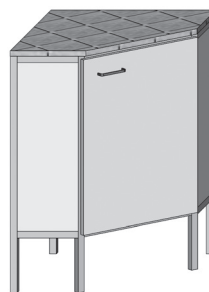

610×610×900; 55 кг
для внешних угловых переходов
2 полки

- C-3К Керам. плитка
- C-3КГ Крамогранит
- C-3ПА «Alfa lca»
- C-3ПТ «Top Lab»
- C-3Н Нерж. сталь
- C-3Д «Durcon»
- C-3Л Ламинир. ДСП

Столз закрытые общего назначения

C-4

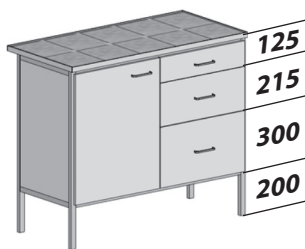

125
215
300
200

985×610×900; 71,9 кг
3 ящика и 2 полки. Возможна установка ШН-1, ПС-1, ПМ-1, УТ-1

- C-4К Керам. плитка
- C-4КГ Крамогранит
- C-4ПА «Alfa lca»
- C-4ПТ «Top Lab»
- C-4Н Нерж. сталь
- C-4Д «Durcon»
- C-4Л Ламинир. ДСП

C-4/2

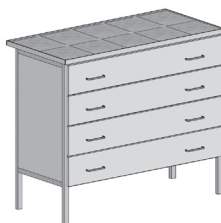

985×610×900; 66,7 кг
4 ящика.
Возможна установка ШН-1, ПС-1, ПМ-1, УТ-1

C-5

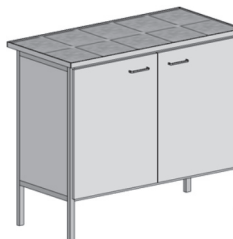

985×610×900; 67,2 кг
4 полки. Возможна установка ШН-1, ПС-1, ПМ-1, УТ-1, отгонки и моек

- C-5К Керам. плитка
- C-5КГ Крамогранит
- C-5ПА «Alfa lca»
- C-5ПТ «Top Lab»
- C-5Н Нерж. сталь
- C-5Д «Durcon»
- C-5Л Ламинир. ДСП

C-6

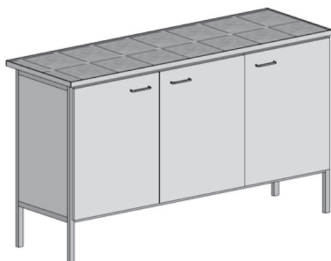

1470×610×900; 87,8 кг
6 полок. Возможна установка ШН-2, ПС-2, ПМ-2, УТ-2, отгонки и моек

- C-6К Керам. плитка
- C-6КГ Крамогранит
- C-6ПА «Alfa lca»
- C-6ПТ «Top Lab»
- C-6Н Нерж. сталь
- C-6Д «Durcon»
- C-6Л Ламинир. ДСП

C-7

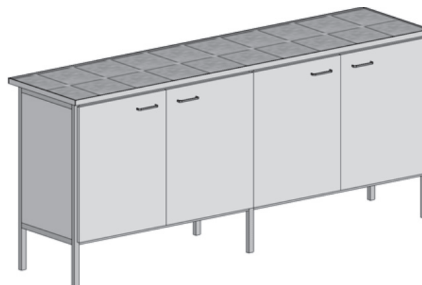

1935×610×900; 123 кг
8 полок. Возможна установка ШН-3, ПС-3, ПМ-3, отгонки и моек

- C-7К Керам. плитка
- C-7КГ Крамогранит
- C-7ПА «Alfa lca»
- C-7ПТ «Top Lab»
- C-7Н Нерж. сталь
- C-7Д «Durcon»
- C-7Л Ламинир. ДСП

! В лабораторных столах при указании количества полок, дно учитывается как полка.

C-8

985×610×900; 75,7 кг
2 ящика и 4 полки.
Возможна установка
ШН-1, ПС-1, ПМ-1, УТ-1

C-8К Керам. плитка
C-8КГ Керамогранит
C-8ПА «Alfa Ica»
C-8ПТ «Top Lab»
C-8Н Нерж. сталь
C-8Д «Durcon»
C-8Л Ламинир. ДСП

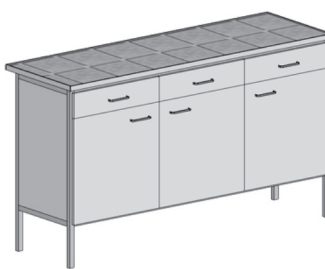
C-9

1470×610×900; 83,2 кг
3 ящика и 6 полки.
Возможна установка
ШН-2, ПС-2, ПМ-2, УТ-2

C-9К Керам. плитка
C-9КГ Керамогранит
C-9ПА «Alfa Ica»
C-9ПТ «Top Lab»
C-9Н Нерж. сталь
C-9Д «Durcon»
C-9Л Ламинир. ДСП

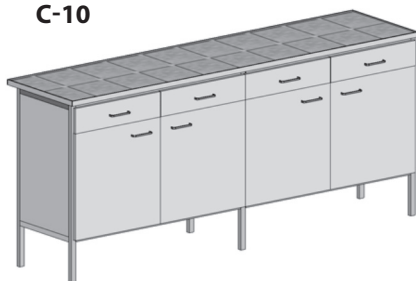
C-10

1935×610×900; 138,2 кг
4 ящика и 8 полки. Возможна
установка ШН-3, ПС-3, ПМ-3

C-10К Керам. плитка
C-10КГ Керамогранит
C-10ПА «Alfa Ica»
C-10ПТ «Top Lab»
C-10Н Нерж. сталь
C-10Д «Durcon»
C-10Л Ламинир. ДСП

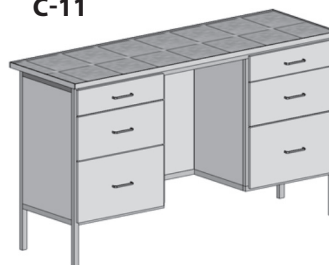
C-11

1470×610×900; 103,4 кг
6 ящиков. Возможна установка
ШН-2, ПС-2, ПМ-2, УТ-2

C-11К Керам. плитка
C-11КГ Керамогранит
C-11ПА «Alfa Ica»
C-11ПТ «Top Lab»
C-11Н Нерж. сталь
C-11Д «Durcon»
C-11Л Ламинир. ДСП

Столы открытые (при необходимости комплектуются тумбами подкатными ТП-10 ... ТП-40)

C-12

985×610×900; 49,9 кг
2 ящика. Возможна установка
ШН-1, ПС-1, ПМ-1, УТ-1

C-12К Керам. плитка
C-12КГ Керамогранит
C-12ПА «Alfa Ica»
C-12ПТ «Top Lab»
C-12Н Нерж. сталь
C-12Д «Durcon»
C-12Л Ламинир. ДСП

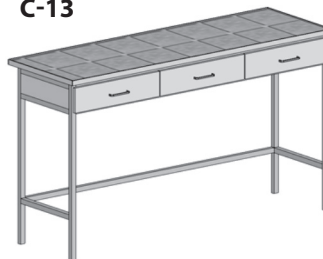
C-13

1470×610×900; 64,6 кг
3 ящика. Возможна установка
ШН-2, ПС-2, ПМ-2, УТ-2

C-13К Керам. плитка
C-13КГ Керамогранит
C-13ПА «Alfa Ica»
C-13ПТ «Top Lab»
C-13Н Нерж. сталь
C-13Д «Durcon»
C-13Л Ламинир. ДСП

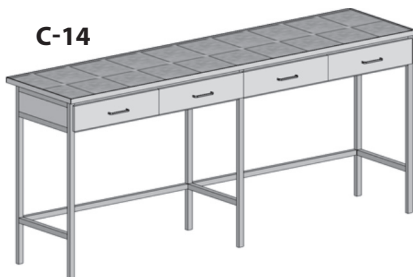
C-14

1935×610×900; 94,1 кг
4 ящика. Возможна установка
ШН-3, ПС-3, ПМ-3

C-14К Керам. плитка
C-14КГ Керамогранит
C-14ПА «Alfa Ica»
C-14ПТ «Top Lab»
C-14Н Нерж. сталь
C-14Д «Durcon»
C-14Л Ламинир. ДСП

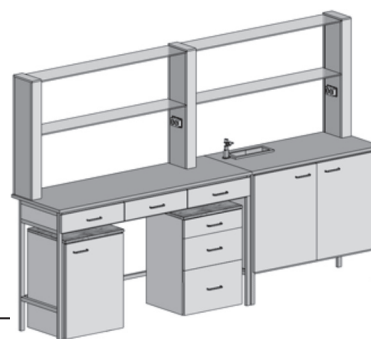

Пример пристенного химического комплекта:

- стол C-13ПТ
- тумбы подкатные ТП-30ПТ и ТП-40ПТ
- стол-отгонка СО-1ПТ
- полки стеклянные ПС-4

Столы комбинированные

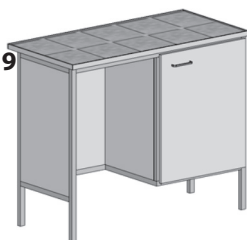
C-19

985×610×900; 59 кг
2 полки. Возможна установка
ШН-1, ПС-1, ПМ-1, УТ-1

C-19К Керам. плитка
C-19КГ Керамогранит
C-19ПА «Alfa Ica»
C-19ПТ «Top Lab»
C-19Н Нерж. сталь
C-19Д «Durcon»
C-19Л Ламинир. ДСП

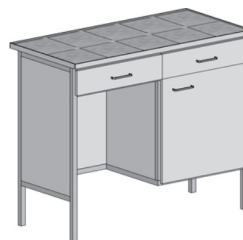
C-20

985×610×900; 69,8 кг
2 полки, 2 ящика. Возможна
установка ШН-1, ПС-1 и т.д.

C-20К Керам. плитка
C-20КГ Керамогранит
C-20ПА «Alfa Ica»
C-20ПТ «Top Lab»
C-20Н Нерж. сталь
C-20Д «Durcon»
C-20Л Ламинир. ДСП

! В лабораторных столах при указании количества полок, дно учитывается как полка.

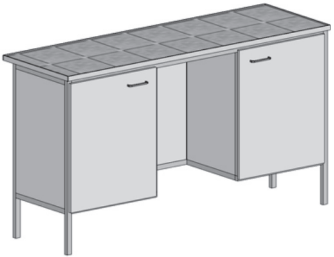
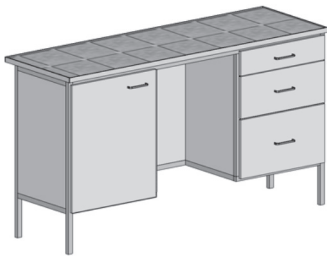
C-21		1470×610×900; 74,4 кг 4 полки. Возможна установка ШН-2, ПС-2, ПМ-2, УТ-2	C-22		1470×610×900; 84,3 кг 2 полки, 3 ящика. Возможна установка ШН-2, ПС-2 и т.д.																								
		<table border="1"> <tr><td>C-21К</td><td>Керам. плитка</td></tr> <tr><td>C-21КГ</td><td>Керамогранит</td></tr> <tr><td>C-21ПА</td><td>«Alfa Ica»</td></tr> <tr><td>C-21ПТ</td><td>«Top Lab»</td></tr> <tr><td>C-21Н</td><td>Нерж. сталь</td></tr> <tr><td>C-21Д</td><td>«Durcon»</td></tr> <tr><td>C-21Л</td><td>Ламинир. ДСП</td></tr> </table>			C-21К	Керам. плитка	C-21КГ	Керамогранит	C-21ПА	«Alfa Ica»	C-21ПТ	«Top Lab»	C-21Н	Нерж. сталь	C-21Д	«Durcon»	C-21Л	Ламинир. ДСП	<table border="1"> <tr><td>C-22К</td><td>Керам. плитка</td></tr> <tr><td>C-22КГ</td><td>Керамогранит</td></tr> <tr><td>C-22ПА</td><td>«Alfa Ica»</td></tr> <tr><td>C-22ПТ</td><td>«Top Lab»</td></tr> <tr><td>C-22Н</td><td>Нерж. сталь</td></tr> <tr><td>C-22Д</td><td>«Durcon»</td></tr> <tr><td>C-22Л</td><td>Ламинир. ДСП</td></tr> </table>	C-22К	Керам. плитка	C-22КГ	Керамогранит	C-22ПА	«Alfa Ica»	C-22ПТ	«Top Lab»	C-22Н	Нерж. сталь
C-21К	Керам. плитка																												
C-21КГ	Керамогранит																												
C-21ПА	«Alfa Ica»																												
C-21ПТ	«Top Lab»																												
C-21Н	Нерж. сталь																												
C-21Д	«Durcon»																												
C-21Л	Ламинир. ДСП																												
C-22К	Керам. плитка																												
C-22КГ	Керамогранит																												
C-22ПА	«Alfa Ica»																												
C-22ПТ	«Top Lab»																												
C-22Н	Нерж. сталь																												
C-22Д	«Durcon»																												
C-22Л	Ламинир. ДСП																												

Столы торцевые (для островных комплектов)

C-23		1220×610×900; 72,4 кг; 2 полки. Для островных комплектов №3	C-24		1470×610×900; 84,2 кг; 4 полки. Для островных комплектов №1 и №2																								
		<table border="1"> <tr><td>C-23К</td><td>Керам. плитка</td></tr> <tr><td>C-23КГ</td><td>Керамогранит</td></tr> <tr><td>C-23ПА</td><td>«Alfa Ica»</td></tr> <tr><td>C-23ПТ</td><td>«Top Lab»</td></tr> <tr><td>C-23Н</td><td>Нерж. сталь</td></tr> <tr><td>C-23Д</td><td>«Durcon»</td></tr> <tr><td>C-23Л</td><td>Ламинир. ДСП</td></tr> </table>			C-23К	Керам. плитка	C-23КГ	Керамогранит	C-23ПА	«Alfa Ica»	C-23ПТ	«Top Lab»	C-23Н	Нерж. сталь	C-23Д	«Durcon»	C-23Л	Ламинир. ДСП	<table border="1"> <tr><td>C-24К</td><td>Керам. плитка</td></tr> <tr><td>C-24КГ</td><td>Керамогранит</td></tr> <tr><td>C-24ПА</td><td>«Alfa Ica»</td></tr> <tr><td>C-24ПТ</td><td>«Top Lab»</td></tr> <tr><td>C-24Н</td><td>Нерж. сталь</td></tr> <tr><td>C-24Д</td><td>«Durcon»</td></tr> <tr><td>C-24Л</td><td>Ламинир. ДСП</td></tr> </table>	C-24К	Керам. плитка	C-24КГ	Керамогранит	C-24ПА	«Alfa Ica»	C-24ПТ	«Top Lab»	C-24Н	Нерж. сталь
C-23К	Керам. плитка																												
C-23КГ	Керамогранит																												
C-23ПА	«Alfa Ica»																												
C-23ПТ	«Top Lab»																												
C-23Н	Нерж. сталь																												
C-23Д	«Durcon»																												
C-23Л	Ламинир. ДСП																												
C-24К	Керам. плитка																												
C-24КГ	Керамогранит																												
C-24ПА	«Alfa Ica»																												
C-24ПТ	«Top Lab»																												
C-24Н	Нерж. сталь																												
C-24Д	«Durcon»																												
C-24Л	Ламинир. ДСП																												

1.2. СТОЛЫ ПРИСТАВНЫЕ

Используются для расширения рабочей поверхности в островных и пристенных комплектах со столами рабочими и надстройками.

Могут комплектоваться малой раковиной, кранами для воды и газа, сливом.

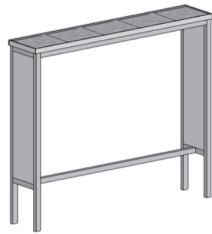
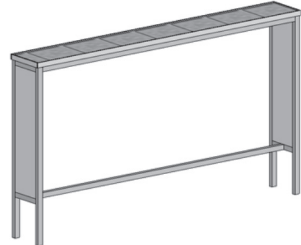
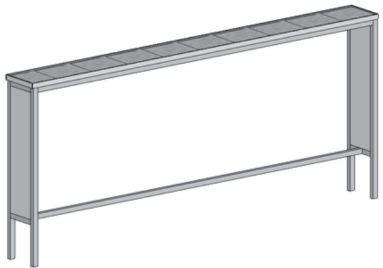
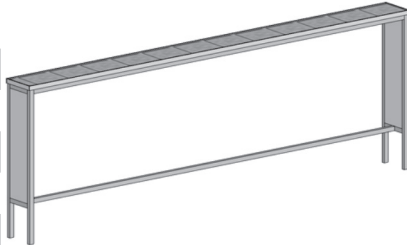
C-30		985×250×900; 18 кг для столов С-4, С-5, С-8, С-12, С-19, С-20; надстроек ШН-1, ШНО-1, ШНП-1, ПСО-1, ПСП-1, ПМО-1 и т.д.	C-31		1470×250×900; 22,5 кг для столов С-6, С-9, С-11, С-13, С-21, С-22; надстроек ШН-2, ШНО-2, ШНП-2, ПСО-2, ПСП-2, ПМО-2 и т.д.																								
		<table border="1"> <tr><td>C-30К</td><td>Керам. плитка</td></tr> <tr><td>C-30КГ</td><td>Керамогранит</td></tr> <tr><td>C-30ПА</td><td>«Alfa Ica»</td></tr> <tr><td>C-30ПТ</td><td>«Top Lab»</td></tr> <tr><td>C-30Н</td><td>Нерж. сталь</td></tr> <tr><td>C-30Д</td><td>«Durcon»</td></tr> <tr><td>C-30Л</td><td>Ламинир. ДСП</td></tr> </table>			C-30К	Керам. плитка	C-30КГ	Керамогранит	C-30ПА	«Alfa Ica»	C-30ПТ	«Top Lab»	C-30Н	Нерж. сталь	C-30Д	«Durcon»	C-30Л	Ламинир. ДСП	<table border="1"> <tr><td>C-31К</td><td>Керам. плитка</td></tr> <tr><td>C-31КГ</td><td>Керамогранит</td></tr> <tr><td>C-31ПА</td><td>«Alfa Ica»</td></tr> <tr><td>C-31ПТ</td><td>«Top Lab»</td></tr> <tr><td>C-31Н</td><td>Нерж. сталь</td></tr> <tr><td>C-31Д</td><td>«Durcon»</td></tr> <tr><td>C-31Л</td><td>Ламинир. ДСП</td></tr> </table>	C-31К	Керам. плитка	C-31КГ	Керамогранит	C-31ПА	«Alfa Ica»	C-31ПТ	«Top Lab»	C-31Н	Нерж. сталь
C-30К	Керам. плитка																												
C-30КГ	Керамогранит																												
C-30ПА	«Alfa Ica»																												
C-30ПТ	«Top Lab»																												
C-30Н	Нерж. сталь																												
C-30Д	«Durcon»																												
C-30Л	Ламинир. ДСП																												
C-31К	Керам. плитка																												
C-31КГ	Керамогранит																												
C-31ПА	«Alfa Ica»																												
C-31ПТ	«Top Lab»																												
C-31Н	Нерж. сталь																												
C-31Д	«Durcon»																												
C-31Л	Ламинир. ДСП																												
C-32		1935×250×900; 29,4 кг для столов С-7, С-10, С-14; надстроек ШН-3, ШНО-3, ШНП-3, ПС-3, ПСО-3, ПСП-3, ПМ-3, ПМО-3, ПМП-3	C-33		2455×250×900; 34,2 кг для комплектов С-5+С-6, С-4+С-9 и т. д.; надстроек ШН-4, ШНО-4, ШНП-4, ПС-4, ПСО-4, ПСП-4, ПМО-4, и т.д.																								
		<table border="1"> <tr><td>C-32К</td><td>Керам. плитка</td></tr> <tr><td>C-32КГ</td><td>Керамогранит</td></tr> <tr><td>C-32ПА</td><td>«Alfa Ica»</td></tr> <tr><td>C-32ПТ</td><td>«Top Lab»</td></tr> <tr><td>C-32Н</td><td>Нерж. сталь</td></tr> <tr><td>C-32Д</td><td>«Durcon»</td></tr> <tr><td>C-32Л</td><td>Ламинир. ДСП</td></tr> </table>			C-32К	Керам. плитка	C-32КГ	Керамогранит	C-32ПА	«Alfa Ica»	C-32ПТ	«Top Lab»	C-32Н	Нерж. сталь	C-32Д	«Durcon»	C-32Л	Ламинир. ДСП	<table border="1"> <tr><td>C-33К</td><td>Керам. плитка</td></tr> <tr><td>C-33КГ</td><td>Керамогранит</td></tr> <tr><td>C-33ПА</td><td>«Alfa Ica»</td></tr> <tr><td>C-33ПТ</td><td>«Top Lab»</td></tr> <tr><td>C-33Н</td><td>Нерж. сталь</td></tr> <tr><td>C-33Д</td><td>«Durcon»</td></tr> <tr><td>C-33Л</td><td>Ламинир. ДСП</td></tr> </table>	C-33К	Керам. плитка	C-33КГ	Керамогранит	C-33ПА	«Alfa Ica»	C-33ПТ	«Top Lab»	C-33Н	Нерж. сталь
C-32К	Керам. плитка																												
C-32КГ	Керамогранит																												
C-32ПА	«Alfa Ica»																												
C-32ПТ	«Top Lab»																												
C-32Н	Нерж. сталь																												
C-32Д	«Durcon»																												
C-32Л	Ламинир. ДСП																												
C-33К	Керам. плитка																												
C-33КГ	Керамогранит																												
C-33ПА	«Alfa Ica»																												
C-33ПТ	«Top Lab»																												
C-33Н	Нерж. сталь																												
C-33Д	«Durcon»																												
C-33Л	Ламинир. ДСП																												

! В лабораторных столах при указании количества полок, дно учитывается как полка.

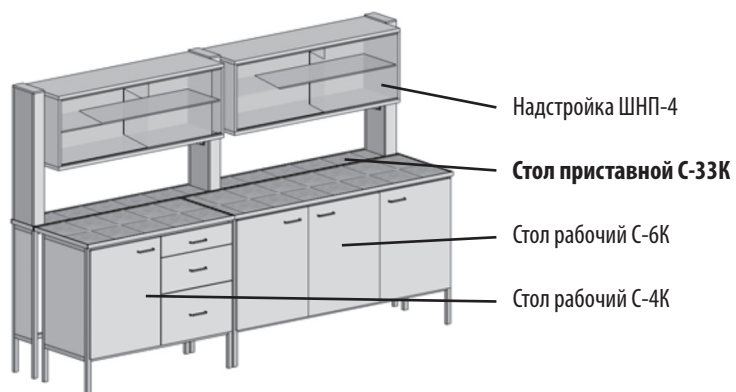
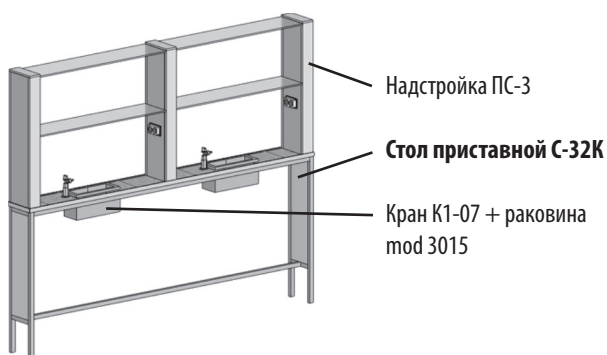

1.3. СТОЛЫ МОЕЧНЫЕ

Моечные столы формируются на базе рабочих столов С-1, С-3, С-5, С-6, С-7, С-23, С-24

Комплектация:

- раковины из нержавеющей стали – для воды и слабых растворов кислот (кроме соляной) и щелочей;
- раковины из полипропилена, керамики, «Дюркона» (для агрессивных растворов);
- краны и смесители для воды;
- сушилки и вытяжные зонты.



Структура записи заказа.

XXXX - XXXX

Тип базового стола. Выбирается из раздела 1.1 (столы рабочие).

Расположение моек на рабочей пс

- «0» - отсутствие мойки
- «1» - мойка из нерж. стали глубиной 180 мм
- «2» - мойка из нерж. стали глубиной 300 мм
- «П» - мойка из полипропилена
- «К» - мойка из керамики
- «Д» - мойка из «Дюркона»

А. СТОЛЫ 2-ДВЕРНЫЕ L=985 (С-5)

В. СТОЛЫ 4-ДВЕРНЫЕ L=1935 (С-7)

Б. СТОЛЫ 3-ДВЕРНЫЕ L=1470 (С-6)

Возможные варианты сочетаний материалов рабочих поверхностей и лабораторных моек
! при заказе обязательно уточняйте материал раковин !

С-1Н-1

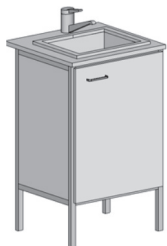

С-5ПА-10

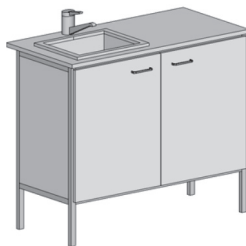

С-5Н-01

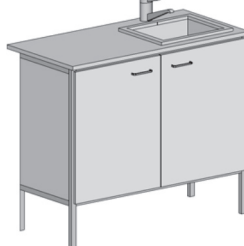

С-5ПТ-11

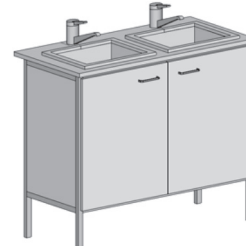

С-6Н-010

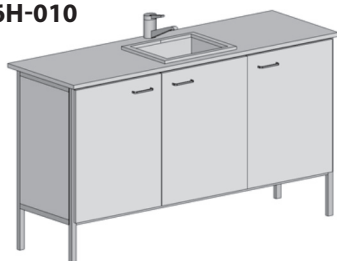

С-6Д-110

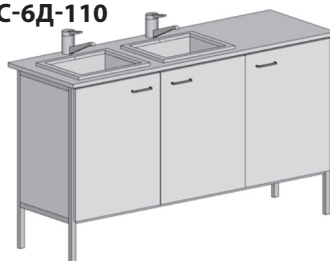

С-7ПТ-0110

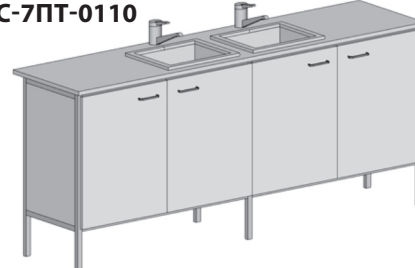

! В лабораторных столах при указании количества полок, дно учитывается как полка.

1.3.1. Сушилки и вытяжные зонты

СУ-1 сушилка настольная

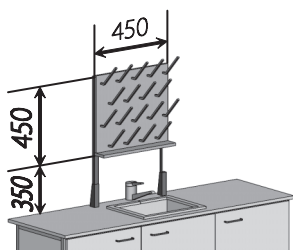

СУ-2 сушилка настенная

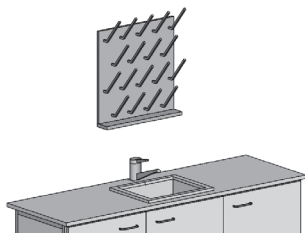

В-1 зонт вытяжной, 550×600×1310

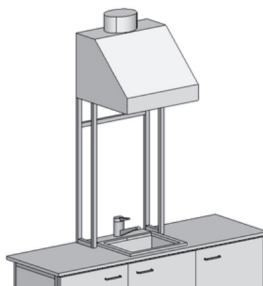

В-2 зонт вытяжной, 980×600×1310

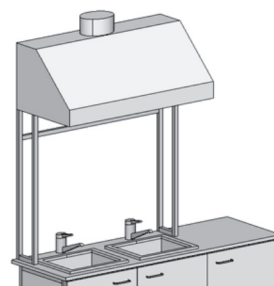

1.4. СТОЛЫ ПИСЬМЕННЫЕ

С-15, С-151



2 полки

985×610×750; 59/62,3 кг

С-15Л Ламинир. ДСП

С-15П Постформинг

1200×610×750

С-151Л Ламинир. ДСП

С-151П Постформинг

С-16, С-161



2 ящика; 1 полка

985×610×750; 69,8/74,4 кг

С-16Л Ламинир. ДСП

С-16П Постформинг

1200×610×750

С-161Л Ламинир. ДСП

С-161П Постформинг

С-17

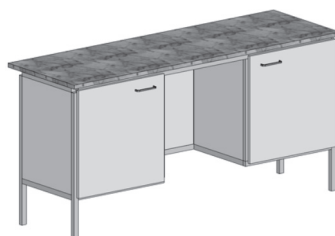

4 полки

1470×610×750; 74,4 кг

С-17Л Ламинир. ДСП

С-17П Постформинг

С-18

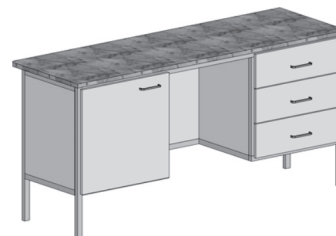

3 ящика; 2 полки

1470×610×750; 84,3 кг

С-18Л Ламинир. ДСП

С-18П Постформинг

1.5. ТУМБЫ ПОДКАТНЫЕ

ТП-10



460×500×544; 30 кг

ТП-10Н Нерж. сталь

ТП-10К Керам. плитка

ТП-10Л Ламинир. ДСП

ТП-10ПА «Alfa Ica»

ТП-20



460×500×544; 35,6 кг

ТП-20Н Нерж. сталь

ТП-20К Керам. плитка

ТП-20Л Ламинир. ДСП

ТП-20ПА «Alfa Ica»

ТП-30



460×500×714; 36 кг

ТП-30Н Нерж. сталь

ТП-30К Керам. плитка

ТП-30Л Ламинир. ДСП

ТП-30ПА «Alfa Ica»

ТП-40



460×500×714; 42,5 кг

ТП-40Н Нерж. сталь

ТП-40К Керам. плитка

ТП-40Л Ламинир. ДСП

ТП-40ПА «Alfa Ica»

! В лабораторных столах при указании количества полок, дно учитывается как полка.



1.6. ОСТРОВНЫЕ КОМПЛЕКТЫ

Возможна комплектация малыми раковинами, кранами, светильниками.

1.6.1. Комплект 1

Состоит из семи столов. Возможна комплектация без столов А и Е.

Столы В и С выбираются из базовых столов.

Столы А и Е выбираются из базовых или моечных столов.

Стол D выбирается из приставных столов с надстройками.

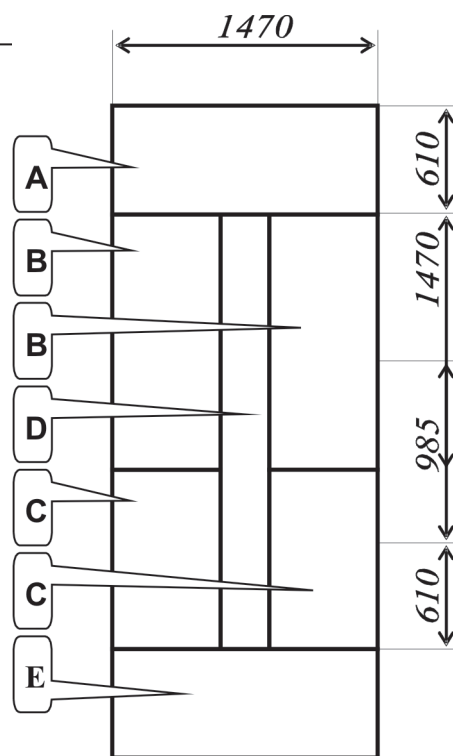
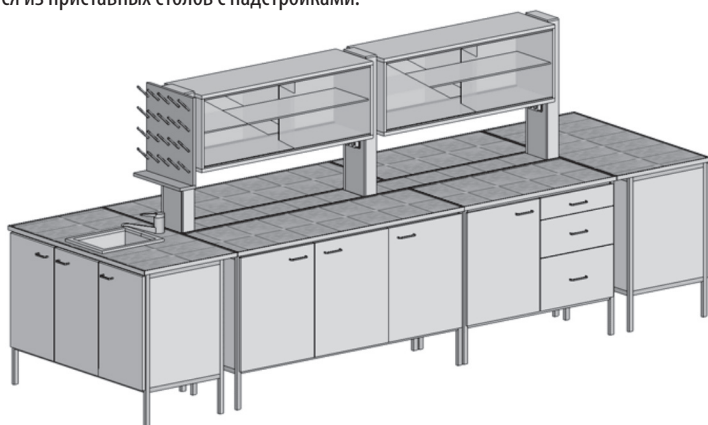

1.6.2. Комплект 2

Состоит из пяти столов. Возможна комплектация без столов А и Е.

Столы В и С выбираются из базовых столов.

Столы А и Е выбираются из базовых или моечных столов.

Стол D выбирается из приставных столов с надстройками.

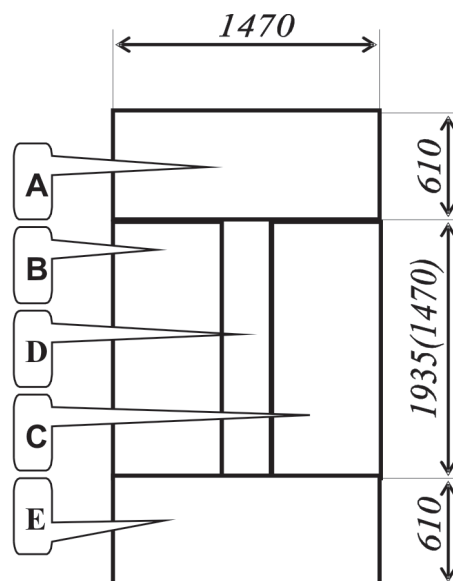
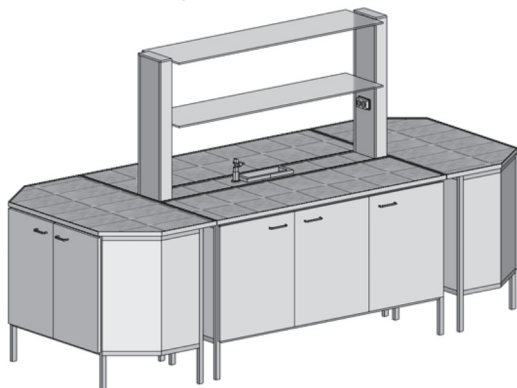

1.6.3. Комплект 3

Состоит из четырёх столов. Возможна комплектация без столов А и Е.

Столы В и С выбираются из базовых столов.

Столы А и Е – столы или мойки на базе С-23.

D – надстройка на столы рабочие.

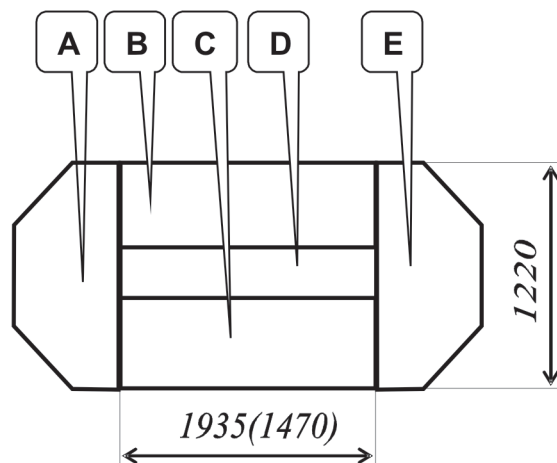
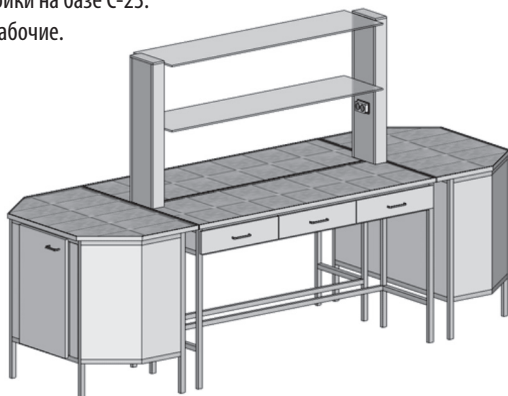

1.7. СТОЛЫ ДЛЯ ВЕСОВ

Плита устанавливается на резиновые демпферы, регулируемые по высоте.

СВ-2



1000×610×900; 80 кг
Мраморно-бетонная плита

СВ-2Л Ламинир. ДСП

СВ-2ПА «Alfa Ica»

Гранитная плита

СВ-2ЛГ Ламинир. ДСП

СВ-2ПАГ «Alfa Ica»

СВ-8



500×400×900; 90 кг

СВ-8 Мраморно-бетонная плита

СВ-8Г Гранитная плита

СВ-10



1200×610×900; 117,7 кг
Мраморно-бетонная плита

СВ-10Л Ламинир. ДСП

СВ-10ПА «Alfa Ica»

Гранитная плита

СВ-10ЛГ Ламинир. ДСП

СВ-10ПАГ «Alfa Ica»

СВ-12

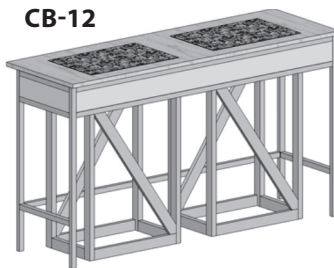

1470×610×900; 218 кг
Мраморно-бетонные плиты

СВ-12Л Ламинир. ДСП

СВ-12ПА «Alfa Ica»

Гранитные плиты

СВ-12ЛГ Ламинир. ДСП

СВ-12ПАГ «Alfa Ica»

1.8. СТОЛЫ ЛАБОРАТОРНЫЕ КОМПЬЮТЕРНЫЕ

СК-1

1600×700×750; 72,2 кг

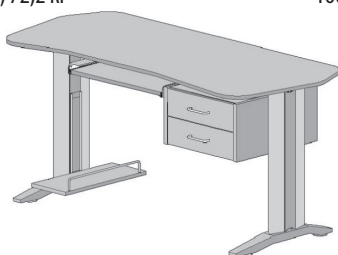

СК-2

1600×700×750; 54,7 кг



СК-3

1500×1200×750; 88,5 кг

